



# LEDLENSER – SERIE OUTDOOR i SPORT



 LEDLENSER

LEDLENSER –  
SERIE OUTDOOR  
i SPORT

[ledlenser.com](http://ledlenser.com)



# ZAWARTOŚĆ

01 - LEDLENSER	
O FIRMIE	03
JAKOŚĆ GWARANTOWANA	05
KOMUNIKACJA MARKETINGOWA 360°	07
TECHNOLOGIA	09
TRYBY ŚWIATŁA	11
02 - SERIA OUTDOOR	13
LATARKI	
MT18	17
MT14	21
MT10	23
MT6	25
LATARKI CZOŁOWE	
MH10	27
MH6	31
MH2	35
03 - SPECIAL	37
T7 RED   GREEN   BLUE	39
04 - SERIA SPORT	43
XEO19R	45
SEO7R	49
SEO5	53
SEO3	55
NEO	57
05 - LATARKI DO NURKOWANIA	61
D14.2	63
D14 DAYLIGHT	
06 - KONTAKT	65
07 - PRZYDATNE INFORMACJE	66

 NEW

# LEDLENSER - O FIRMIE.

Wiele przełomowych produktów narodziło się w garażu. Tak samo jak pierwsza Ledlenser. Gdy Harald i Rainer Opolka zakładali w 1993 r. firmę Ledlenser, nie mieli oni do dyspozycji nic więcej oprócz garażu, starego komputera Atari, kompletu narzędzi, bloku rysunkowego i kapitału wyjściowego wynoszącego około 1 000 marek niemieckich.

Obecnie ówczesna firma działająca w garażu jest jedynym w swoim rodzaju, międzynarodowym producentem latarek prętowych i czołowych. Z ponad 1 000 pracownikami dążymy każdego dnia, aby stać się trochę lepszymi - i to we wszystkim, co robimy. W ten sposób poszerzamy stale naszą paletę produktów i akcesoriów, badamy nawet sprawdzone pomysły i stawiamy w coraz większym stopniu na długofalowe źródła energii.

- Jeden z światowych liderów w dziedzinie latarek LED i latarek czołowych
- Ponad 1000 pracowników na całym świecie
- Roczna wielkość sprzedaży 100 milionów USD
- Niezależne prace badawczo-rozwojowe
- Niezależna produkcja i zapewnienie jakości
- Ponad 15 lat doświadczenia i know-how
- Współpraca z ponad 45 dużymi dystrybutorami na całym świecie
- Zakłady w Niemczech, we Włoszech, Japonii i Szwajcarii
- Ponad 100 patentów, modeli, projektów i marek
- Ponad 200 nagród, wyróżnień i ocen dla ponad 70 latarek prętowych i czołowych



7  
YEAR  
WARRANTY<sup>4</sup>

# – LEDLENSER –

## JAKOŚĆ GWARANTOWANA.

Dla nas „zaprojektowany w Niemczech” nie jest tylko pustym frazesem – reprezentuje najwyższe standardy w zakresie innowacji, materiałów, technologii, przetwarzania i zrównoważonego rozwoju. Ponieważ jesteśmy pewni jakości naszych produktów, wszystkie objęte są 5-letnią gwarancją<sup>4</sup> – ale to nie wszystko: Klienci mogą zarejestrować swój produkt, aby przedłużyć gwarancję do 7 lat<sup>4</sup>.

Wszystkie oryginalne produkty Ledlenser posiadają kartę rejestracji produktu. Aby się zarejestrować, wystarczy zeskanować kod QR za pomocą smartfona lub wpisać adres URL do przeglądarki laptopa lub komputera. Zostaniesz przekierowany na stronę jednorazowej rejestracji produktu. Po prostu wprowadź wymagane informacje do formularza. Po zakończeniu rejestracji, kod QR oraz adres URL wygasają.



Chroni to nasze produkty przed tanimi podróbkami!

# LEDLENSER KOMUNIKACJA MARKETINGOWA 360°

Zapewniamy przemyślany plan marketingowy z atrakcyjnymi i wszechstronnymi działaniami marketingowymi oraz znaczącą pomocą w sprzedaży.

## KOMUNIKACJA Z KLIENTAMI

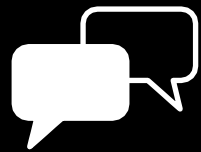

- 01 – Broszury dla klientów detalicznych
- 02 – Reklamy w tytułach branżowych
- 03 – Kampanie 360°
- 04 – Social media
- 05 – Reklama Online



## KOMUNIKACJA POS

Nasza ekspozycja doskonale reklamuje Ledlenser przy kasie. Jej mocne strony to jednolity wygląd z potężnym efektem na odległość, wyczerpujące wyjaśnienia korzyści i lokalne zróżnicowanie produktu.

## WSPARCIE SPRZEDAŻY



- 01 - Informacje o sprzedawcy
- 02 - Wyprzedaż promocji
- 03 - Szkolenia/instrukcje



## TARGI I INNE

Weź udział w naszych działaniach i sprzedawaj produkty na dużych imprezach przy niewielkich kosztach.

Wystarczy skontaktować się z naszym przedstawicielem handlowym lub opiekunem klienta, aby dowiedzieć się, jakie wydarzenia są dostępne na danym obszarze.

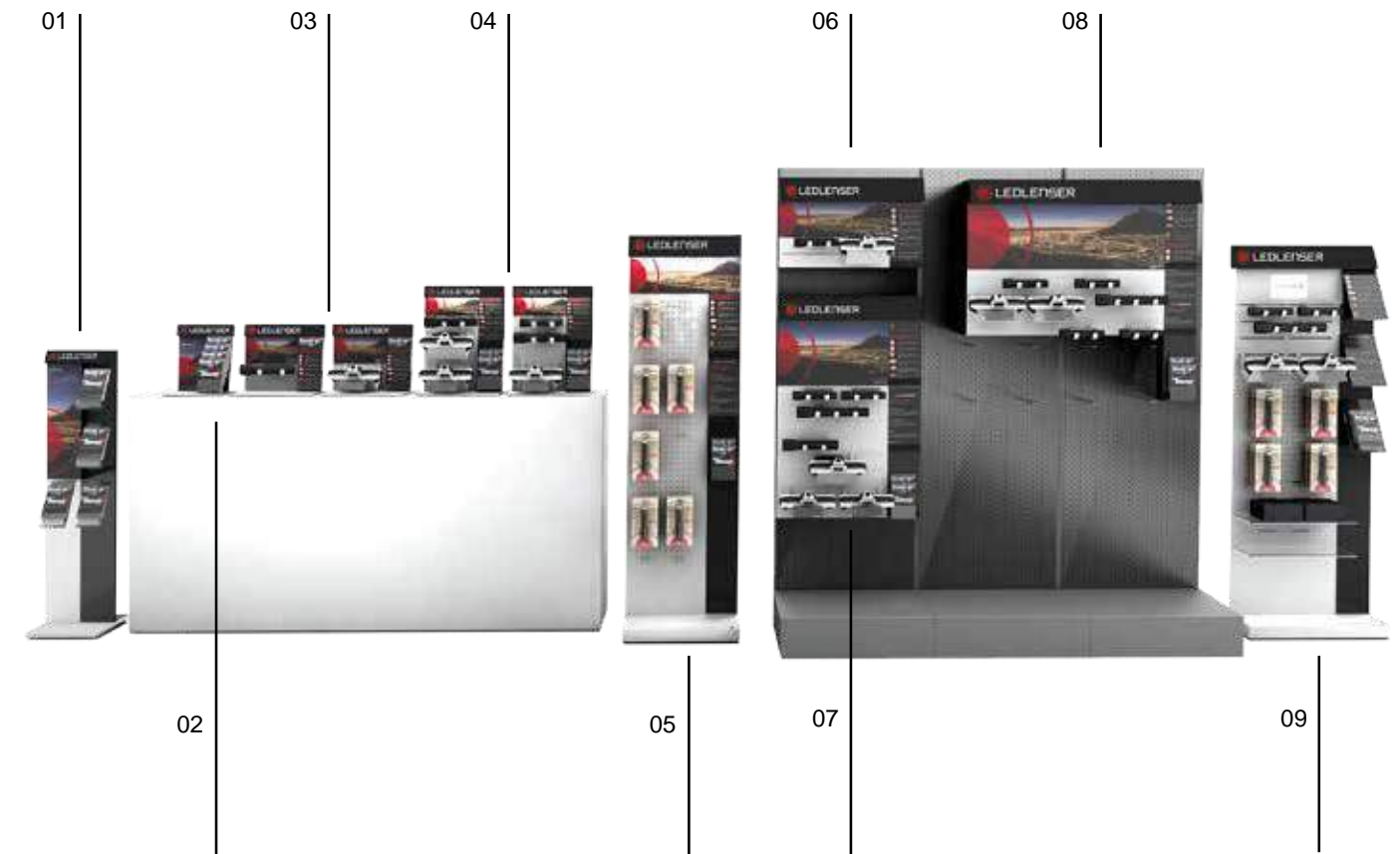

## LINIA EKSPOZYTORÓW LEDLENSER

- 01 - Stojak na prospekty, duży
- 02 - Stojak na prospekty, mały
- 03 - Stojak na ladę
- 04 - Ekspozytor/podstawa „Multi“
- 05 - Stojaki podłogowe „Blister“
- 06-08 - Wyświetlacze zawieszane „Tego“ Mini, Midi lub Maxi
- 09 - Gablota wystawowa z ekranem lub bez

## TO OTRZYMASZ OD NAS

- Kompletny plan imprezy
- Stoisko na imprezie lub targach w Twoim regionie łącznie z wyposażeniem
- Montaż i demontaż
- Produkty pokazowe
- 2-4 przeszkolone osoby w celu doradztwa i sprzedaży produktów
- Specjalne warunki na targach obowiązujące przy sprzedaży produktów
- Materiały marketingowe na stoisku
- Wszystkie koszty z tym związane ponosi firma Ledlenser!

## CO MUSISZ ZROBIĆ

- Przygotowanie towaru do sprzedaży, systemu kasowego i sprzedawców
- Zabezpieczenie towaru na czas zamknięcia stoiska
- Przejęcie odpowiedzialności za sprzedawany towar na miejscu
- Przygotowanie ofert dla cen targowych (nasza agencja partnerska z przyjemnością przygotowuje cenniki na życzenie)

# TECHNOLOGIA LEDLENSER.

Przewaga to kwestia prawidłowej techniki. Od innowacyjnych soczewek po pionierskie baterie, cały czas pracujemy nad tym, aby nadal zwiększać naszą technologiczną przewagę. Dzięki temu posiadamy już ponad 100 patentów, wzorów użytkowych, projektów i znaków towarowych. A 100 następnych na pewno się jeszcze pojawi. Poniżej krótki przegląd naszych technologii:

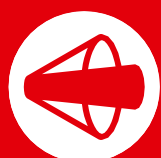

## ADVANCED FOCUS SYSTEM

Galileusz obiecywał moc soczewki, Newton moc reflektora. A my – połączyliśmy po prostu obie technologie – i zrobiliśmy to tak doskonale jak nikt nigdy przedtem. Rezultat: nasz opatentowany<sup>3</sup> Advanced Focus System (ASF), pozwalający na płynne przejście od jednorodnego światła bliskiego do mocno zogniskowanego światła odległego. Przy czym AFS posiada taką wydajność, która zadziwia nawet ekspertów.



## SMART LIGHT TECHNOLOGY

Innowacja ta czyni z latarki Ledlenser Twoje osobiste narzędzie do oświetlenia: Za pomocą mikrokontrolera można zaprogramować poprzez różne kombinacje przycisków i przełączników swój indywidualny zakres funkcji. Optymalną funkcję światła masz zawsze pod ręką.

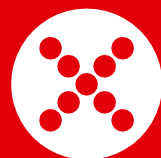

## X--LENS TECHNOLOGY

Technologia ta stanowi rozszerzenie systemu Advanced Focus System (AFS). Łączy ze sobą praktycznie dowolną ilość soczewek reflektora i synchronizuje poszczególne wiązki światła dla uzyskania perfekcyjnego strumienia. Rezultatem jest bardzo jednorodne światło reflektorów w trybie niezogniskowanym oraz nasze do tej pory najmocniej zogniskowane światło dalekie.



## OPTISENSE TECHNOLOGY

Czy to półmrok, cień, pochmurno czy zupełnie ciemno: dzięki Optisense Technology, twoja latarka Ledlenser dostosowuje się automatycznie do panujących warunków oświetleniowych. Innowacyjny ściemniacz światła reguluje przy tym intensywność światła w zależności od odbijanego światła własnego i zapobiega uciążliwym efektom oślepienia.



## WIDE BEAM

Nasz szeroki format światła uwzględnia to, że ludzkie pole widzenia wynosi ok. 180° w pozycji poziomej i tylko ok. 130° w pionie. Owalny kształt lampy i technologia Wide-Beam zapewniają także podwójne zabezpieczenie: Widzisz nie tylko więcej, ale także jesteś widoczny pod dowolnym kątem.



## SAFETY YTRION CELL

Tę technologię baterii stosuje się przede wszystkim w pojazdach elektrycznych. Jednak idealnie nadaje się ona do latarek Ledlenser. Safety Ytrion Cell jest znacznie lżejsza niż akumulator nikielowo-metalowo-wodorkowy i ładuje do 5 razy szybciej niż akumulator litowo-jonowy. Jednocześnie, oferuje ponad 5000 cykli ładowania przy niemal zerowej utracie pojemności przez tzw. „Memory-Effect”.



## TEMPERATURE CONTROL

Ciężka praca „nie rusza” naszych latarek: Dzięki inteligentnej i w pełni automatycznej regulacji temperatury Temperature Control latarki Ledlenser nigdy nie nagrzewają się, bez względu na to jak bardzo je eksploatujesz. Chroni Cię to przed poparzeniem, a diodę LED przed przegrzaniem.



## RAPID FOCUS

Podczas ogniskowania i rozogniskowania latarki ręcznej i czołowej nasza soczewka reflektora przemieszcza się względem diody LED. Konwencjonalne mechanizmy osiągają to, m.in., poprzez obrót głowicy lampy. Ponieważ dla nas taka technologia jest zbyt powolna i niepraktyczna Rapid Focus: mechanizm jednouchwytowy, za pomocą którego można regulować strumień światła szybko jak błyskawica – za pomocą jednej ręki



## FLOATING CHARGE SYSTEM

Lekkie i bezprzewodowe ładowanie: Dzięki systemowi Floating Charge System, dostosowanemu do montażu na ścianie i jego magnetycznemu kablowi do ładowania wydaje się, że latarka unosi się w swoim uchwycie i przy użyciu uchwytu jest gotowa do użycia. Oprócz procesu ładowania via USB system można podłączyć przez adapter także do tradycyjnych gniazdek elektrycznych lub w aucie do zapalniczki samochodowej.



## EMERGENCY LIGHT

To zastosowanie przemienia Twoją latarkę ręczną w światło awaryjne: przy braku zasilania lub gdy latarka Ledlenser znajduje się w stacji ładującej, włącza się ona automatycznie. W ten sposób latarka pomaga Tobie w orientacji i np. w znalezieniu skrzynki z bezpiecznikami.

# LEDLENSER

## TRYBY ŚWIATŁA

### BOOST



Chwilowe wzmocnienie światła.

### POWER



Wysoka moc świetlna w każdej sytuacji.

### MID POWER



Wystarczająca ilość emitowanego światła dla przedłużonego czasu eksploatacji.

### LOW POWER



Oszczędne światło przez długi czas eksploatacji, czytanie i praca przy nieoślepiającym świetle.

### STROBE



Szybkie błyski światła z irytującym oślepieniem w sytuacjach awaryjnych.

### BLINK



Automatyczne wysyłanie impulsów świetlnych w regularnych odstępach czasu.

### POSITION



Regularne impulsy świetlne w dłuższych odstępach do oznaczania pozycji

### S.O.S.



Latarka wysyła jako "wołanie o pomoc" kod Morse'a SOS (3x krótki, 3x długi, 3x krótki).





# NOWA SERIA LENDLENSER OUTDOOR.



# — STWORZONA DO SYTUACJI EKSTREMALNYCH.

A photograph of two hikers with large backpacks and headlamps walking on a mountain trail at night. The hiker in the foreground is wearing a green jacket and a large blue backpack, while the hiker in the background is wearing a red jacket and a large grey backpack. They are both using headlamps to illuminate their path. The background shows a dark mountain range under a cloudy night sky.

Nie tylko wędrowcy po górach mają wysokie oczekiwania, jeśli chodzi o latarki i latarki czołowe – podobnie jest u obozowiczów, geocacherów, myśliwych, rybaków i wielu innych entuzjastów zajęć na świeżym powietrzu. Latarki Ledlenser spełniają te wysokie oczekiwania pod względem jakości, funkcjonalności i designu. Nazywamy to „technologią stworzoną w Niemczech”.

# MT18

## POKONAJ CIEMNOŚĆ.

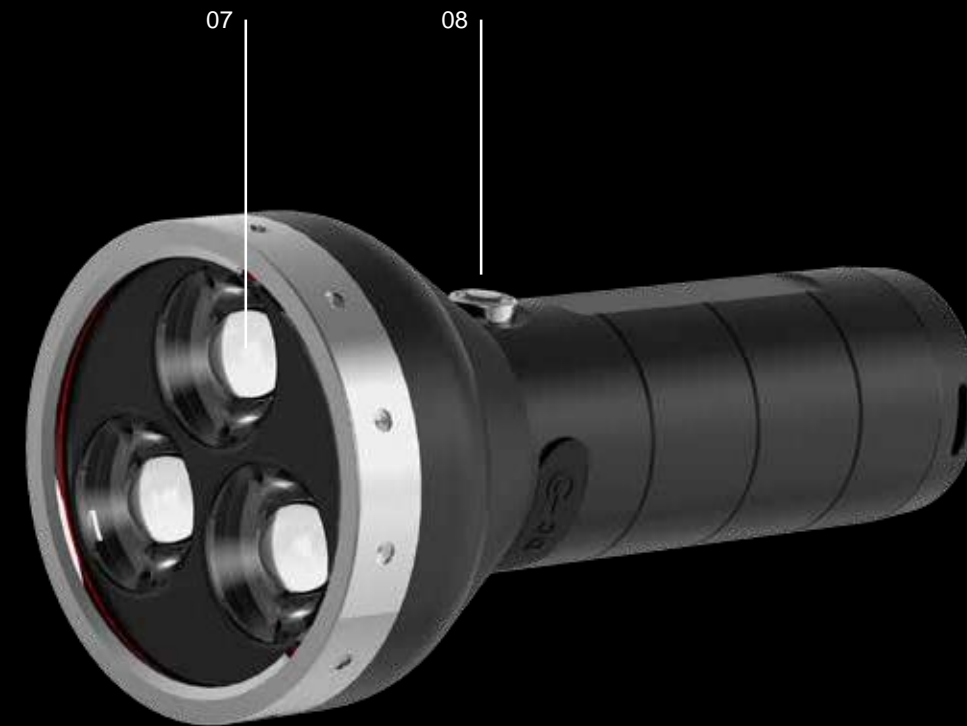
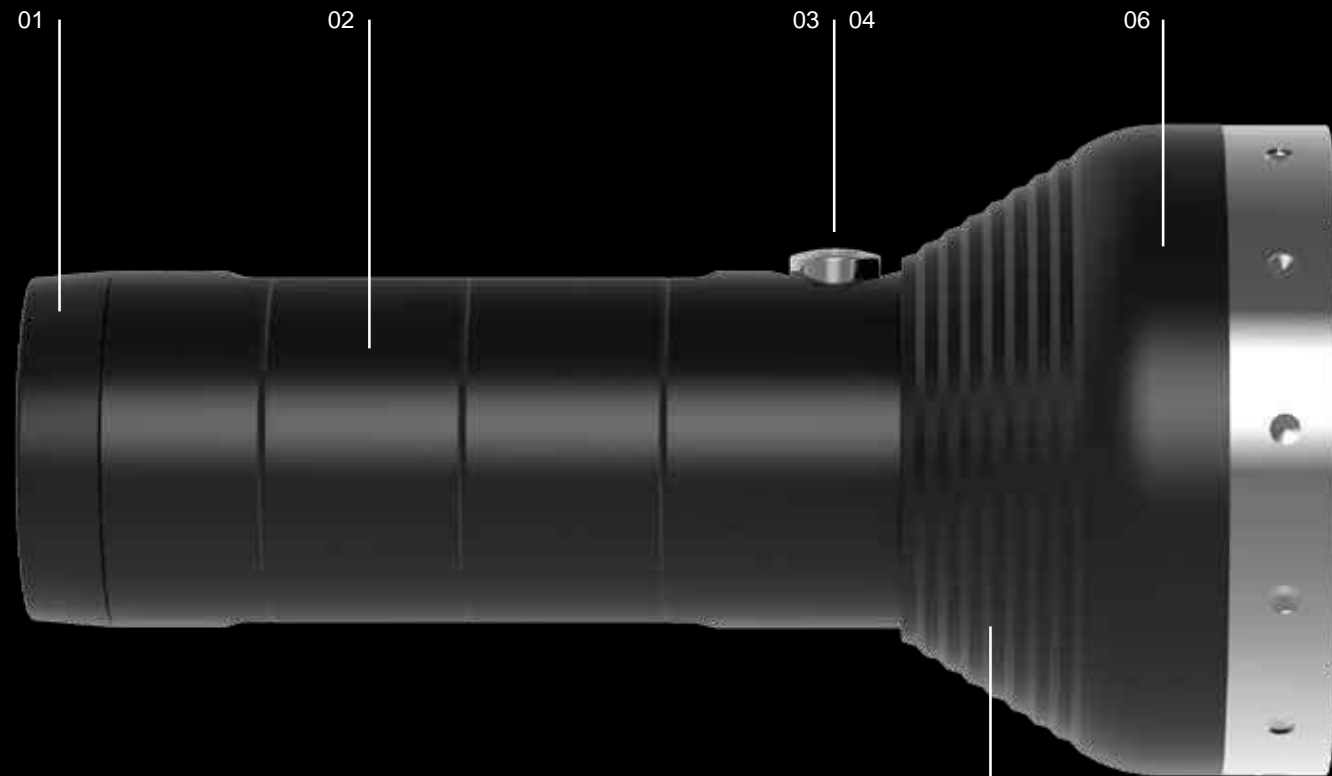

☀️ 3000 lm<sub>1</sub>  
 ➡️ 540 m<sub>1</sub>  
 ⌚ 96 h<sub>1</sub>

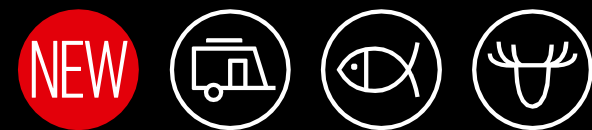

05



**SZYBKIE  
 ŁADOWANIE<sup>5</sup>**  
 80% pojemności  
 ładowania  
 osiągnane po 4 h.

- 01 - Stała moc- dzięki przełącznikowi położonemu z przodu, światło można ustawić jako oświetlenie pomieszczenia.
- 02 - Dbalność o środowisko i wygoda - najnowocześniejsza technologia baterii, czyli najszybsze ładowanie przez USB w każdej sytuacji.
- 03 - Inteligentne sterowanie - wybieranie kciukiem wszystkich funkcji SLT za pomocą lekkiego dotyku.
- 04 - Miej oko na wszystko - status baterii oraz wskaźnik ładowania znajdują się w obrębie przedniego przełącznika.
- 05 - Łatwość użycia - szybka zmiana wiązki ogniskowanie za pomocą jednej ręki.
- 06 - W trosce o wzrok - łagodne wzmocnianie i osłabianie światła.
- 07 - Technologia X-Lens - światło emitowane przez 3 diody Xtrem LED składa się w jedną jasną wiązkę.
- 08 - Blokada chroniąca przed przypadkowym włączeniem - latarka nie włączy się wrzucona luzem do plecaka.

# MT18

## LED

	BOOST	POWER	MID POWER	LOW POWER
STRUMIEŃ ŚWIATŁA <sub>1</sub> [lm] –	3000	600	30	
ZAKRES ŚWIATŁA <sub>1</sub> [m] –	540	260	80	
DŁUGOŚĆ ŚWIECENIA <sub>1</sub> [h] –	5	9	96	
KONFIGURACJA LED	3X Xtrem LED			

## PRZEŁĄCZNIK

PRZEŁĄCZNIK PRZEDNI

## WYMIARY I WAGA

DŁUGOŚĆ (ROZOGNISKOWANA)	171 mm
ŚREDNICA GŁOWICY	86 mm
WAGA (Z BATERIĄ)	620 g

## FUNKCJE

BLOKADA CHRONIĄCA PRZED PRZYPADKOWYM WŁĄCZENIEM

## TRYBY ŚWIATŁA

- POWER, MID POWER, LOW POWER, STROBE

## SYSTEM ZARZĄDZANIA ENERGIĄ

OSZCZĘDNOŚĆ ENERGII, STAŁY STRUMIEŃ, WSKAŹNIK ŁADOWANIA, WSKAŹNIK BATERII

## TECHNOLOGIE

 ADVANCED FOCUS SYSTEM

 SMART LIGHT TECHNOLOGY

 RAPID FOCUS

 X-LENS TECHNOLOGY

 TEMPERATURE CONTROL

## BATERIA I OBUDOWA

BATERIA	Litowo-jonowa wielokrotnego ładowania, 3,7 V
POJEMNOŚĆ BATERII <sup>2</sup>	37,74 Wh, 10200 mAh
WIELOKROTNE ŁADOWANIE	Tak
CZAS ŁADOWANIA	8 h
ODPORNOŚĆ NA DZIAŁANIE WODY	IPX4
ZAKRES TEMPERATURY ROBOCZEJ	-20 °C do +40 °C



### SZYBKIE ŁADOWANIE<sup>5</sup>

80 % w 240 min.  
100 % w 480 min.



## PAKOWANIE I LOGISTYKA

	PUDEŁKO
NUMER POZYCJI	500847
GTIN	4058205008174
WYMIARY OPAKOWANIA (SZER. X WYS. X GŁ.)	260 X 105 X 200 MM
WAGA	1,560 g
ZAWARTOŚĆ	Zestaw baterii wielokrotnego ładowania, kabel USB, adapter, kabel adaptera, pasek na nadgarstek, instrukcja obsługi
Cena rekomendowana (zł)	1 007,99

## KOMPATYBILNE AKCESORIA

NR POZYCJI	POZYCJA	NR POZYCJI	POZYCJA
501507	Filtr niebieski		
501508	Filtr czerwony		
501509	Filtr zielony		
501510	Filtr żółty		
0386	Ładowarka samochodowa		

# MT14

## LED

	BOOST	POWER	MID POWER	LOW POWER
STRUMIEŃ ŚWIATŁA <sup>1</sup> [lm]	–	1000	200	10
ZAKRES ŚWIATŁA <sup>1</sup> [m]	–	320	120	30
DL. ŚWIECENIA <sup>1</sup> [h]	–	9	200	192
Konfiguracja LED	1x Xtrem LED			

## PRZEŁĄCZNIK

PRZEŁĄCZNIK PRZEDNI

## TRYBY ŚWIATŁA

- POWER, MID POWER, LOW POWER, STROBE

## SYSTEM ZARZĄDZANIA ENERGIĄ

OSZCZĘDNOŚĆ ENERGII, STAŁY STRUMIEŃ, WSKAŹNIK ŁADOWANIA, WSKAŹNIK BATERII

## WYMIARY I WAGA

DŁUGOŚĆ (ROZOGNISKOWANA)	151 mm
ŚREDNICA GŁOWICY	39 mm
WAGA (Z BATERIĄ)	253 g

## FUNKCJE

BLOKADA CHRONIĄCA PRZED PRZYPADKOWYM WŁĄCZENIEM, BLOKADA ZOGNISKOWANIA

## BATERIA I OBUDOWA

BATERIA	Litowo-jonowa wielokrotnego ładowania, 3,7 V
POJEMNOŚĆ BATERII <sup>2</sup>	18,13 Wh, 4900 mAh
WIELOKROTNE ŁADOWANIE	Tak
CZAS ŁADOWANIA	8 h
ODPORNOŚĆ NA DZIAŁANIE WODY	IPX4
ZAKRES TEMPERATURY ROBOCZEJ	-20 °C do +40 °C



### SZYBKIE ŁADOWANIE<sup>5</sup>

80 % w 240 min.  
100 % w 480 min.

# DUŻY ZASIĘG, DOSKONAŁA WYTRZYMAŁOŚĆ.



## PAKOWANIE I LOGISTYKA

	GIFT BOX
NUMER POZYCJI	500844
GTIN	4058205007535
WYMIARY OPAKOWANIA (SZER. X WYS. X GŁ.)	200 x 85 x 130 mm
WAGA	643 g
ZAWARTOŚĆ	Bateria wielokrotnego ładowania, kabel USB, pokrowiec, pasek na nadgarstek, instr. obsługi
Cena rekomendowana (zł)	479,00

## KOMPATYBILNE AKCESORIA

NR POZYCJI	POZYCJA	NR POZYCJI	POZYCJA
501039	Zestaw filtrów kolorowych		
501025	Zdalny przełącznik typu E		
501033	Mocowanie magnetyczne		
501034	Zestaw adaptera GoPro typu A		
501027	Pokrowiec skórzany typu B		

## TECHNOLOGIE



ADVANCED FOCUS SYSTEM



SMART LIGHT TECHNOLOGY



RAPID FOCUS



TEMPERATURE CONTROL

# MT10

## LED

	BOOST	POWER	MID POWER	LOW POWER
STRUMIEŃ ŚWIATŁA <sup>1</sup> [lm]	–	1000	200	10
ZAKRES ŚWIATŁA <sup>1</sup> [m]	–	180	100	20
DŁ. ŚWIECENIA <sup>1</sup> [h]	–	6	15	144
Konfiguracja LED	1x Xtrem LED			

## PRZEŁĄCZNIK

PRZEŁĄCZNIK PRZEDNI

## TRYBY ŚWIATŁA

- POWER, MID POWER, LOW POWER, STROBE

## SYSTEM ZARZĄDZANIA ENERGIĄ

OSZCZĘDNOŚĆ ENERGII, STAŁY STRUMIEŃ, WSKAŹNIK ŁADOWANIA, WSKAŹNIK BATERII

## WYMIARY I WAGA

DŁUGOŚĆ (ROZOGNISKOWANA)	128 mm
ŚREDNICA GŁOWICY	32 mm
WAGA (Z BATERIĄ)	156 g

## FUNKCJE

BLOKADA CHRONIĄCA PRZED PRZYPADKOWYM WŁĄCZENIEM

# PRAWDZIWA WIELKOŚĆ POCHODZI Z WNETRZA.



NEW

## PAKOWANIE I LOGISTYKA

	GIFT BOX
NUMER POZYCJI	500843
GTIN	4058205007504
WYMIARY OPAKOWANIA (SZER. X WYS. X GŁ.)	200 x 85 x 130 mm
WAGA	502 g
ZAWARTOŚĆ	Bateria wielokrotnego ładowania, kabel USB, pokrowiec, pasek na nadgarstek, instr. obsługi
Cena rekomendowana (zł)	399,99

## KOMPATYBILNE AKCESORIA

NR POZYCJI	POZYCJA	NR POZYCJI	POZYCJA
501038	Zestaw filtrów kolorowych		
501024	Zdalny przełącznik typu D		
501033	Mocowanie magnetyczne		
501034	Zestaw adaptera GoPro typu A		
501026	Pokrowiec skórzany typu A		

## TECHNOLOGIE



ADVANCED FOCUS SYSTEM



SMART LIGHT TECHNOLOGY



RAPID FOCUS



TEMPERATURE CONTROL

## BATERIA I OBUDOWA

BATERIA	Wielokrotnego ładowania. litowo-jonowa, 18650, 3,7 V
POJEMNOŚĆ BATERII <sup>2</sup>	12,58 Wh, 3400 mAh
WIELOKROTNE ŁADOWANIE	Tak
CZAS ŁADOWANIA	6 h
ODPORNOŚĆ NA DZIAŁANIE WODY	IPX4
ZAKRES TEMPERATURY ROBOCZEJ	-20 °C do +40 °C



### SZYBKIE ŁADOWANIE<sup>5</sup>

80 % w 180 min.

100 % w 360 min.

# MT6

## LED

	BOOST	POWER	MID POWER	LOW POWER
STRUMIEŃ ŚWIATŁA <sup>1</sup> [lm]	–	600	200	10
ZAKRES ŚWIATŁA <sup>1</sup> [m]	–	260	120	30
DŁ. ŚWIECENIA <sup>1</sup> [h]	–	8	15	192
Konfiguracja LED	1x Xtrem LED			

## PRZEŁĄCZNIK

PRZEŁĄCZNIK PRZEDNI

## TRYBY ŚWIATŁA

- POWER, MID POWER, LOW POWER, STROBE

## SYSTEM ZARZĄDZANIA ENERGIĄ

OSZCZĘDNOŚĆ ENERGII, STAŁY STRUMIEŃ, WSKAŹNIK BATERII

## WYMIARY I WAGA

DŁUGOŚĆ (ROZOGNISKOWANA)	141 mm
ŚREDNICA GŁOWICY	42 mm
WAGA (Z BATERIĄ)	250 g

## FUNKCJE

BLOKADA CHRONIĄCA PRZED PRZYPADKOWYM WŁĄCZENIEM

## NA WIELKIE PRZYGODY Z MAŁYM BUDŻETEM.



NEW

## PAKOWANIE I LOGISTYKA

	GIFT BOX
NUMER POZYCJI	500845
GTIN	4058205007566
WYMIARY OPAKOWANIA (SZER. X WYS. X GŁ.)	200 x 85 x 130 mm
WAGA	648 g
ZAWARTOŚĆ	Zestaw baterii, pokrowiec, pasek na nadgarstek, instrukcja obsługi
Cena rekomendowana (zł)	307,99

## KOMPATYBILNE AKCESORIA

NR POZYCJI	POZYCJA	NR POZYCJI	POZYCJA
501028	Pokrowiec skórzany typu C		
501035	Zestaw adaptera GoPro typu B		

## TECHNOLOGIE



ADVANCED FOCUS SYSTEM



SMART LIGHT TECHNOLOGY



RAPID FOCUS



TEMPERATURE CONTROL

## BATERIA I OBUDOWA

BATERIA	3x Mignon (AA), 1,5 V
POJEMNOŚĆ BATERII <sup>2</sup>	12,6 Wh, 2800 mAh
WIELOKROTNE ŁADOWANIE	Nie
CZAS ŁADOWANIA	–
ODPORNOŚĆ NA DZIAŁANIE WODY	IPX4
ZAKRES TEMPERATURY ROBOCZEJ	-20 °C do +40 °C

<sup>1,2</sup> Więcej informacji na stronie 66.

# MH10

## NIE TRACĆ GŁOWY W OLŚNIEWAJĄCEJ LATARCE CZOŁOWEJ.

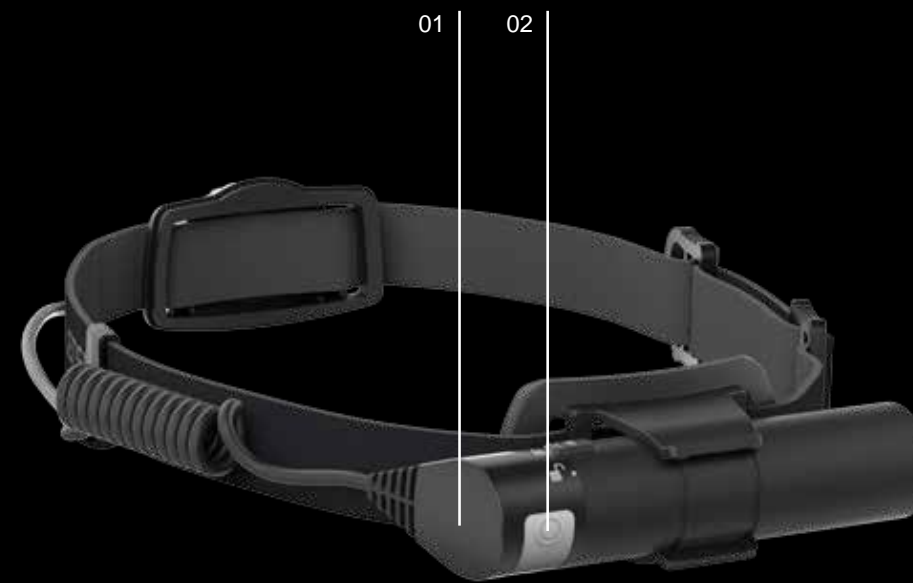
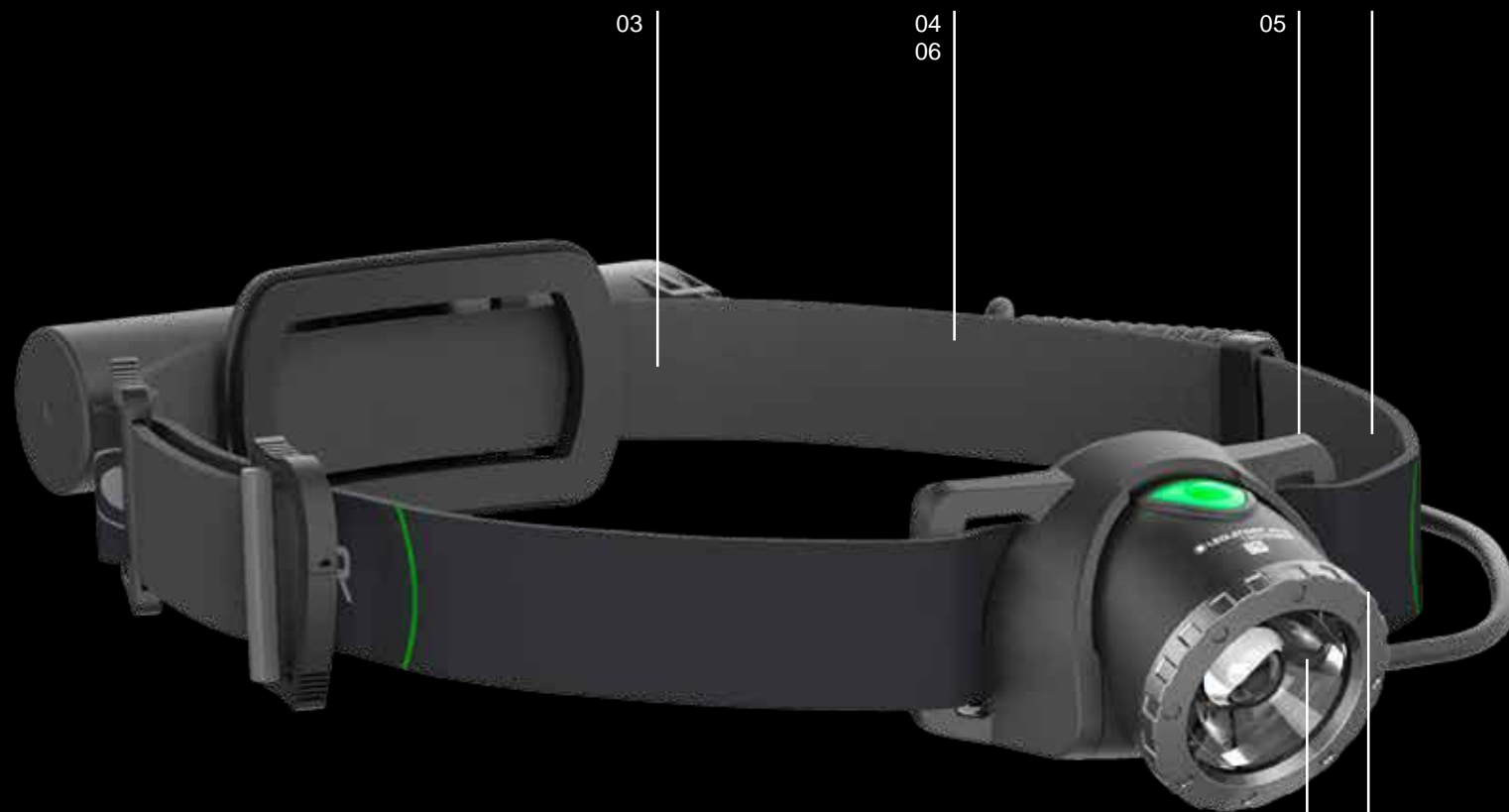

600 lm<sub>1</sub>  
150 m<sub>1</sub>  
120 h<sub>1</sub>

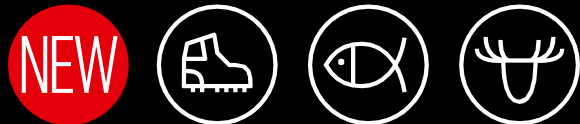

**SZYBKIE  
ŁADOWANIE<sup>5</sup>**  
80% pojemności  
ładowania  
osiągane po 3 h.

- 01 - Dbłość o środowisko i wygoda - najnowocześniejsza technologia baterii, czyli najszybsze ładowanie przez USB w każdej sytuacji.
- 02 - Większe bezpieczeństwo - czerwone światło tylne.
- 03 - Zdemontowana opaska na głowę z możliwością prania.
- 04 - Wygoda - najlepszy stosunek wagi do lumenów spośród wszystkich latarek czołowych Ledlenser.
- 05 - Łatwa obsługa - jeden przełącznik, trzy tryby światła (Power, Mid Power, Low Power, Blink).
- 06 - Wszystko na widoku - obrotowa głowica.
- 07 - Ulepszona widoczność na odległość - płynne ogniskowanie.
- 08 - Jedna biała dioda Power LED.



# MH10

## LED

	BOOST	POWER	MID POWER	LOW POWER
STRUMIEŃ ŚWIATŁA <sup>1</sup> [lm]	–	600	250	10
ZAKRES ŚWIATŁA <sup>1</sup> [m]	–	150	100	20
DŁ. ŚWIECENIA <sup>1</sup> [h]	–	10	15	120
Konfiguracja LED	1x Xtrem LED			

## PRZEŁĄCZNIK

PRZEŁĄCZNIK PRZEDNI

## TRYBY ŚWIATŁA

POWER, MID POWER, LOW POWER

## SYSTEM ZARZĄDZANIA ENERGIĄ

OSZCZĘDZANIE ENERGII

KOMUNIKAT O NISKIM POZIOMIE NAŁADOWANIA, WSKAŹNIK ŁADOWANIA

## WYMIARY I WAGA

ŚREDNICA GŁOWICY	36 mm
WAGA (Z BATERIĄ)	158 g

## FUNKCJE

BLOKADA CHRONIĄCA PRZED PRZYPADKOWYM WŁĄCZENIEM, ŚWIATŁO TYLNE (CZERWONE)



## PAKOWANIE I LOGISTYKA

	GIFT BOX
NUMER POZYCJI	500856
GTIN	4058205007290
WYMIARY OPAKOWANIA (SZER. X WYS. X GŁ.)	150 x 85 x 130 mm
WAGA	500 g
ZAWARTOŚĆ	Bateria wielokrotnego ładowania, kabel USB, pokrowiec, filtry, instrukcja obsługi
<b>Cena rekomendowana (zł)</b>	<b>359,99</b>



## KOMPATYBILNE AKCESORIA

NR POZYCJI	POZYCJA	NR POZYCJI	POZYCJA
501506	Zestaw filtrów kolorowych		

## TECHNOLOGIE

ADVANCED FOCUS SYSTEM



SMART LIGHT TECHNOLOGY



RAPID FOCUS



TEMPERATURE CONTROL



## BATERIA I OBUDOWA

BATERIA	Wielokrotne ładowanie, litowo-jonowa, 18650, 3,7 V
POJEMNOŚĆ BATERII <sup>2</sup>	12,58 Wh, 3400 mAh
WIELOKROTNE ŁADOWANIE	Tak
CZAS ŁADOWANIA	6 h
ODPORNOŚĆ NA DZIAŁANIE WODY	IPX4
ZAKRES TEMPERATURY ROBOCZEJ	-20 °C do +40 °C



### SZYBKIE ŁADOWANIE<sup>5</sup>



80 % w 180 min.  
100 % w 360 min.

<sup>1, 2, 5</sup> Więcej informacji na stronie 66.

# MH6

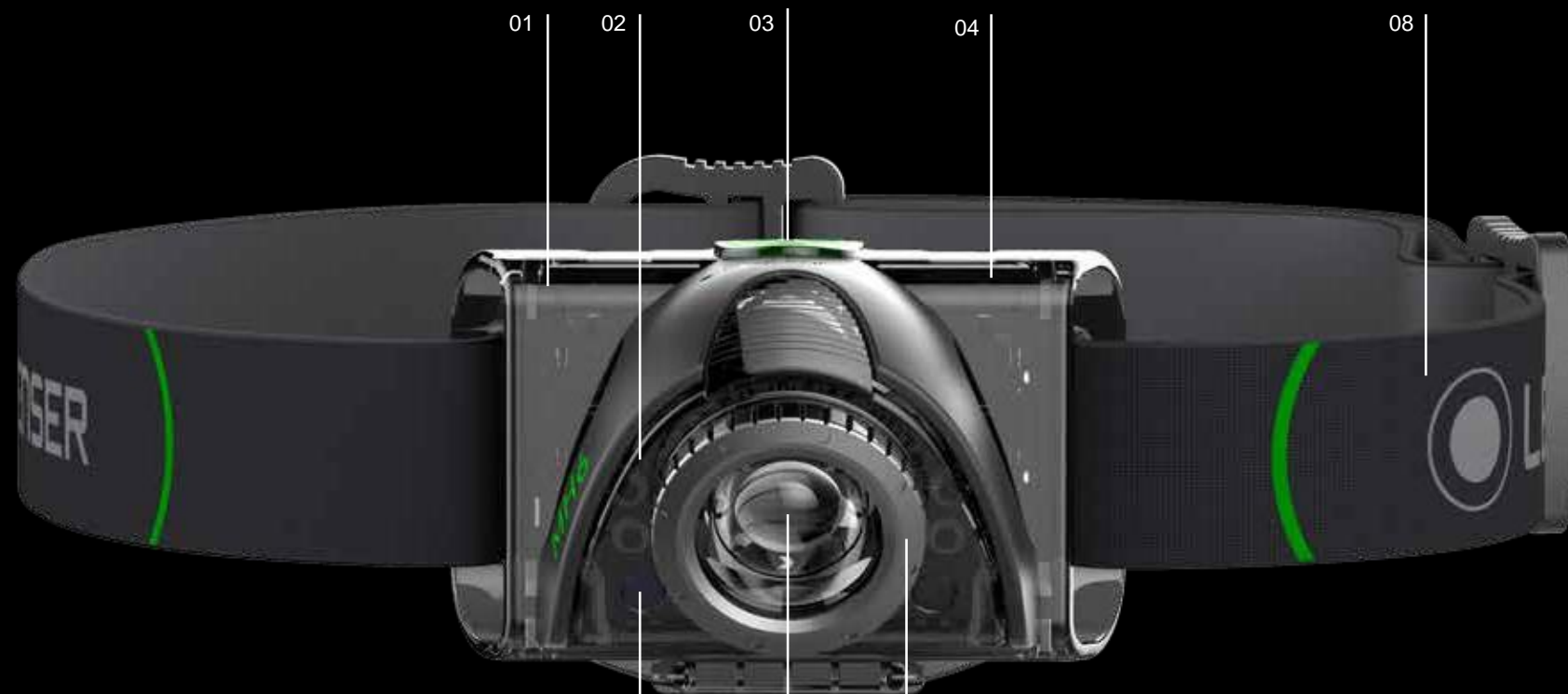
## LEKKA JAK ŚWIATŁO.



	200 lm <sup>1</sup>
	120 m <sup>1</sup>
	20 h <sup>1</sup>



05 06 07



- 01 - Bateria ładowalna z kablem USB - przyjazna dla środowiska, praktyczna, nie potrzeba drogich baterii jednorazowych.
- 02 - Wszystko na widoku - obrotowa głowica.
- 03 - Łatwa obsługa - jeden przełącznik, trzy tryby światła (Power, Mid Power, Low Power, Blink).
- 04 - Przejrzyste informacje wskaźnik naładowania i ostrzeżenie o niskim poziomie naładowania baterii.
- 05 - Nieoślepiające czerwone światło LED z funkcją stroboskopu.
- 06 - Jedna biała dioda Power LED.
- 07 - Ulepszona widoczność na odległość - płynne ogniskowanie.
- 08 - Zdemontowana opaska na głowę z możliwością prania.

# MH6

## LED

	BOOST	POWER	MID POWER	LOW POWER
STRUMIEŃ ŚWIATŁA <sup>1</sup> [lm]	–	200	–	20
ZAKRES ŚWIATŁA <sup>1</sup> [m]	–	150	–	40
DŁ. ŚWIECENIA <sup>1</sup> [h]	–	5	–	20
Konfiguracja LED	1x Xtrem LED			

## PRZEŁĄCZNIK

PRZEŁĄCZNIK PRZEDNI

## TRYBY ŚWIATŁA

BOOST, LOW POWER, BLINK

## SYSTEM ZARZĄDZANIA ENERGIĄ

OSZCZĘDZANIE ENERGII, KOMUNIKAT O NISKIM POZIOMIE NAŁADOWANIA, WSKAŹNIK ŁADOWANIA

## WYMIARY I WAGA

ŚREDNICA GŁOWICY	29 mm
WAGA (Z BATERIĄ)	93 g

## FUNKCJE

BLOKADA CHRONIĄCA PRZED PRZYPADKOWYM WŁĄCZENIEM, REGULOWANE NIEOŚLEPIAJĄCE CZERWONE ŚWIATŁO LED



## PAKOWANIE I LOGISTYKA

	GIFT BOX
NUMER POZYCJI	501502
GTIN	4058205008334
WYMIARY OPAKOWANIA (SZER. X WYS. X GŁ.)	85 x 130 x 100 mm
WAGA OPAKOWANIA	315 g
ZAWARTOŚĆ	1 bateria ładowalna, kabel USB, instrukcja obsługi
<b>Cena rekomendowana (zł)</b>	<b>307,99</b>



## TECHNOLOGIE



ADVANCED FOCUS SYSTEM



SMART LIGHT TECHNOLOGY



RAPID FOCUS



TEMPERATURE CONTROL

## BATERIA I OBUDOWA

BATERIA	Litowo-jonowa wielokrotnego ładowania, 3,7 V
POJEMNOŚĆ BATERII <sup>2</sup>	3,26 Wh, 880 mAh
WIELOKROTNE ŁADOWANIE	Tak
CZAS ŁADOWANIA	4 h
ODPORNOŚĆ NA DZIAŁANIE WODY	IPX6
ZAKRES TEMPERATURY ROBOCZEJ	-20 °C do +40 °C



## KOMPATYBILNE AKCESORIA

NR POZYCJI	POZYCJA	NR POZYCJI	POZYCJA
0359	Zaczepy do mocowania opaski kasku (4x)	0374	Elastyczna odbłaskowa opaska na głowę typu A (szara)
0368	Zestaw do mocowania kasku typu B		
0380	Ładowarka samochodowa USB		
0384	Zasilacz 5 V		
0389	Zasilacz USB 5 V i kabel adaptera		
7784	Bateria ładowalna litowo-jonowa 3,7 V/880 mAh		

<sup>1,2</sup> Więcej informacji na stronie 66.

# MH2

## LED

	BOOST	POWER	MID POWER	LOW POWER
STRUMIEŃ ŚWIATŁA <sup>1</sup> [lm]	–	100	–	15
ZAKRES ŚWIATŁA <sup>1</sup> [m]	–	100	–	30
DL. ŚWIECENIA <sup>1</sup> [h]	–	10	–	40
Konfiguracja LED	1x Xtrem LED			

## PRZEŁĄCZNIK

PRZEŁĄCZNIK PRZEDNI

## TRYBY ŚWIATŁA

BOOST, LOW POWER, BLINK

## SYSTEM ZARZĄDZANIA ENERGIĄ

OSZCZĘDZANIE ENERGII

## WYMIARY I WAGA

ŚREDNICA GŁOWICY	29 mm
WAGA (Z BATERIĄ)	105 g

## FUNKCJE

BLOKADA CHRONIĄCA PRZED PRZYPADKOWYM WŁĄCZENIEM, NIEOŚLEPIAJĄCE CZERWONE ŚWIATŁO

## BATERIA I OBUDOWA

BATERIA	3 x Micro AAA, 1,5 V
POJEMNOŚĆ BATERII <sup>2</sup>	5,63 Wh, 1250 mAh
WIELOKROTNE ŁADOWANIE	Nie
CZAS ŁADOWANIA	–
ODPORNOŚĆ NA DZIAŁANIE WODY	IPX6
ZAKRES TEMPERATURY ROBOCZEJ	-20 °C do +40 °C

# PIONIER W OSZCZĘDZANIU PIENIĘDZY I ENERGII.



## PAKOWANIE I LOGISTYKA

	GIFT BOX
NUMER POZYCJI	501503
GTIN	4058205008365
WYMIARY OPAKOWANIA (SZER. X WYS. X GŁ.)	85 x 130 x 100 mm
WAGA OPAKOWANIA	303,5 g
ZAWARTOŚĆ	Zestaw baterii, instrukcja obsługi
Cena rekomendowana (zł)	131,99

## KOMPATYBILNE AKCESORIA

NR POZYCJI	POZYCJA	NR POZYCJI	POZYCJA
0359	Zaczepy do mocowania opaski kasku (4x)	7784	Bateria wielokrotnego ładowania litowo-jonowa 3,7 V/880 mAh
0368	Zestaw do mocowania kasku typu B	0380	Ładowarka samochodowa USB*
0374	Elastyczna odblaskowa opaska na głowę typu A (szara)	0384	Zasilacz 5 V*
		0389	Zasilacz USB*

\* Dodatkowe akcesoria są dostępne do indywidualnego zakupu (pozycja nr 7784 akumulator litowo-jonowy)!

## TECHNOLOGIE



ADVANCED FOCUS SYSTEM



SMART LIGHT TECHNOLOGY



RAPID FOCUS

# DZIAŁANIE TO NAJLEPSZA TAKTYKA. LEDLENSER T7 RED | GREEN | BLUE.



Trzy kolorowe wersje Ledlenser T7 są idealnymi akcesoriami dla myśliwych i rybaków. Czerwone światło zapewnia nieoślepiającą noktowizję, światło zielone idealnie nadaje się do obserwacji zwierzyny; a światło niebieskie pokazuje płyny, np. pot. Są też inne, robiąca wrażenie funkcjonalności, takie jak jednolita wiązka światła, zmienne ogniskowanie i prosty mechanizm blokujący. Masz praktycznie wolne ręce. Do obsługi potrzebujesz tylko jednej. Produkty, które nigdy nie zawodzą.

# T7 RED | GREEN | BLUE

CIESZ OKO KOLORAMI.  
NAWET W NOCY.



- 01 - Mocne światło LED czerwone, zielone lub niebieskie.
- 02 - Ulepszona widoczność na odległość - płynne ogniskowanie.
- 03 - Blokada zogniskowania - utrzymuje ustawione zogniskowanie.
- 04 - IPX4 - ochrona przed wodą rozpryskową.
- 05 - Łatwa obsługa - jeden przełącznik na końcówce, trzy tryby światła (Boost, Power i Low Power).

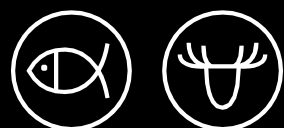

## ZASTOSOWANIE

Ledlenser T7 **RED**  
Czytanie map, noktowizja

Ledlenser T7 **GREEN**  
Obserwacja zwierzyzny,  
zielone światło jest dla  
zwierząt niemal  
niewidoczne

Ledlenser T7 **BLUE**  
Śledzenie, poprawiona  
widoczność płynów

# T7 RED | GREEN | BLUE

## LED

	RED	BLUE	GREEN
STRUMIEŃ ŚWIATŁA <sup>1</sup> [lm]	120/100/18	18/13/3	160/120/35
ZAKRES ŚWIATŁA <sup>1</sup> [m]	140/120/50	60/50/20	170/150/80
DŁ. ŚWIECENIA <sup>1</sup> [h]	1/1,1/8	1/1,2/12	1/1,5/12
Konfiguracja LED	1x Xtrem LED	1x Low Power LED	1x Xtrem LED

## PRZEŁĄCZNIK

PRZEŁĄCZNIK NA KOŃCÓWCE

## WYMIARY I WAGA

DŁUGOŚĆ (ROZOGNISKOWANA)	130 mm
ŚREDNICA GŁOWICY	37 mm
WAGA (Z BATERIA)	175 g

## FUNKCJE

BLOKADA ZOGNISKOWANIA

## TRYBY ŚWIATŁA

BOOST/POWER/LOW POWER

## SYSTEM ZARZĄDZANIA ENERGIĄ

OSZCZĘDZANIE ENERGII



## PAKOWANIE I LOGISTYKA

GIFT BOX	RED	BLUE	GREEN
NUMER POZYCJI	9808	9808-G	9808-B
GTIN	4029113980807	4029113980838	4029113980869
WYMIARY OPAKOWANIA (SZER. X WYS. X GŁ.)	153 x 72 x 70 mm		
WAGA	339,4 g		
ZAWARTOŚĆ	1x zestaw baterii, pokrowiec, karabińczyk, pasek na nadgarstek, instrukcja obsługi		
Cena rekomendowana (zł)	286,00		

## TECHNOLOGIE



## BATERIA I OBUDOWA

BATERIA	4 x Micro AAA alkaliczna, 1,5 V
POJEMNOŚĆ BATERII <sup>2</sup>	5,63 Wh, 1250 mAh
WIELOKROTNE ŁADOWANIE	Nie
CZAS ŁADOWANIA	–
ODPORNOŚĆ NA DZIAŁANIE WODY	IPX6
ZAKRES TEMPERATURY ROBOCZEJ	-20 °C do +40 °C

## KOMPATYBILNE AKCESORIA

NR POZYCJI	POZYCJA	NR POZYCJI	POZYCJA
0333	Pokrowiec typu A	0040-W	Nakładka sygnalizacyjna W 37 mm
0323	Taktyczny profesjonalny uchwyt typu B	0313	Zabezpieczenie przed toczeniem 37 mm
0317	Inteligentny zaczepek typu C	0320	Zabezpieczenie przed toczeniem 29,5 mm
0314	Adapter magnetyczny	0360	Zdalny przełącznik typu A
0362	Uniwersalny system montażowy		
7799-PT	Uniwersalny wspornik montażowy typu B		

# POKONAJ MROK. SERIA LEDLENSER SPORT.



Od A do Z - A jak Alpy, Z jak zorbing. Miłośnicy akcji i sportów ekstremalnych, a czasem także nocnych wrażeń, muszą zmierzyć się z ciemnością. Najlepszym rozwiązaniem jest oświetlenie z naszej szerokiej gamy produktów z serii Sport. Wszyscy sportowcy znajdą model idealnie pasujący do nich i do uprawianego sportu.



## XEO19R

## EKSTREMALNE DOPASOWANIE.



☀️ 2000 lm<sub>1</sub>  
 ➡️ 300 m<sub>1</sub>  
 ⌚ 20 h<sub>1</sub>

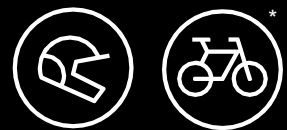

- 01 - Żywotność baterii w trybie Boost wynosi 4 h, a w trybie Low-Power 20 h.<sup>1</sup>
- 02 - Optisense Technology - kontroluje jasność w oparciu o światło odbijane.
- 03 - Najprostsza obsługa - 5-pozycyjny przełącznik z pięcioma trybami światła: Boost, Power, Low Power, Blink i Emergency Light.
- 04 - Brak efektu „tunelu” - idealne oświetlenie rozproszone i punktowe.
- 05 - Optymalny rozkład światła - dwa indywidualnie regulowane światła LED!
- 06 - Wielofunkcyjność - rozmaite zastosowanie dzięki obudowom i uchwytom.
- 07 - Swoboda użytkowania - możliwość przypięcia do spodni lub paska.
- 08 - PowerBox można stosować oddzielnie jako potężny i wygodny w użyciu power bank.



LAUREAT NAGRODY ZA STYL  
 (RED DOT AWARD, IF AWARD 2016)

# XEO19R

## LED

	BOOST	POWER	MID POWER	LOW POWER
STRUMIEŃ ŚWIATŁA <sup>1</sup> [lm]	2000	1000	–	200
ZAKRES ŚWIATŁA <sup>1</sup> [m]	300	220	–	100
DL. ŚWIECENIA <sup>1</sup> [h]	4	8	–	20
Konfiguracja LED	2x Xtrem LED			

## PRZEŁĄCZNIK

PRZEŁĄCZNIK PRZEDNI

## TRYBY ŚWIATŁA

BOOST, POWER, LOW POWER, BLINK, ŚWIATŁO AWARYJNE

## SYSTEM ZARZĄDZANIA ENERGIĄ

OSZCZĘDZANIE ENERGII, WSKAŹNIK BATERII, WSKAŹNIK ŁADOWANIA

## WYMIARY I WAGA

ŚREDNICA GŁOWICY	38,2 mm
WAGA (Z BATERIĄ)	478 g
WAGA (BEZ BATERII)	193 g

## FUNKCJE

BLOKADA CHRONIĄCA PRZED PRZYPADKOWYM WŁĄCZENIEM

DOSTĘPNA W TRZECH KOLORACH



## PAKOWANIE I LOGISTYKA

	MIĘKKI FUTERAŁ			BLISTER		
	CZARNY	ZIELONY	BIAŁY	CZARNY	ZIELONY	BIAŁY
KOLOR	CZARNY	ZIELONY	BIAŁY	CZARNY	ZIELONY	BIAŁY
NUMER POZYCJI	7219-R	7219-RG	7219-RW	7319-R	7319-RG	7319-RW
GTIN	4029113721905	4029113721967	4029113721936	4029113731959	4029113731911	4029113731980
WYMIARY OPAKOWANIA	257 x 183 x 119 mm			135 x 205 x 105 mm (SZER. X WYS. X GŁ.)		
WAGA OPAKOWANIA	1272 g			1068 g		
ZAWARTOŚĆ	PowerBox, adapter, kabel adaptera, przedłużacz, pokrowiec neoprenowy na PowerBox, montaż na rower dla PowerBox, łącznik rowerowy, zaczep na kask, adapter do akcesoriów GoPro, statyw, zaczep na PowerBox, szczoteczka, ściereczka, instrukcja obsługi			PowerBox, adapter, kabel adaptera, przedłużacz, pokrowiec neoprenowy na PowerBox, zaczep na kask, szczoteczka, ściereczka, instrukcja obsługi		
<b>Cena rekomendowana (zł)</b>	<b>1 299,00</b>			<b>1 139,00</b>		

## KOMPATYBILNE AKCESORIA

NR POZYCJI	POZYCJA	NR POZYCJI	POZYCJA
0386	Ładowarka samochodowa	500831	XEO PowerBox i pokrowiec
0400	Montaż GoPro		
0401	Montaż statywu		
0402	Zestaw do mocowania kasku typu C		
0404	Uchwyt na rower typu A		
0405	Zaczep na nadgarstek dla PowerBoxa		

## TECHNOLOGIE



ADVANCED FOCUS SYSTEM



SMART LIGHT TECHNOLOGY



X-LENS TECHNOLOGY



TEMPERATURE CONTROL



OPTISENSE TECHNOLOGY



RAPID FOCUS

## BATERIA I OBUDOWA

BATERIA	Litowo-jonowy PowerBox, 7,4 V
POJEMNOŚĆ BATERII <sup>2</sup>	38,48 Wh, 5200 mAh
WIELOKROTNE ŁADOWANIE	Tak
CZAS ŁADOWANIA	8 h
ODPORNOŚĆ NA DZIAŁANIE WODY	IPX6
ZAKRES TEMPERATURY ROBOCZEJ	-10 °C do +50 °C



<sup>1,2</sup> Więcej informacji na stronie 66.

# SEO7R

## WYJĄTKOWA JAK JEJ UŻYTKOWNICY.

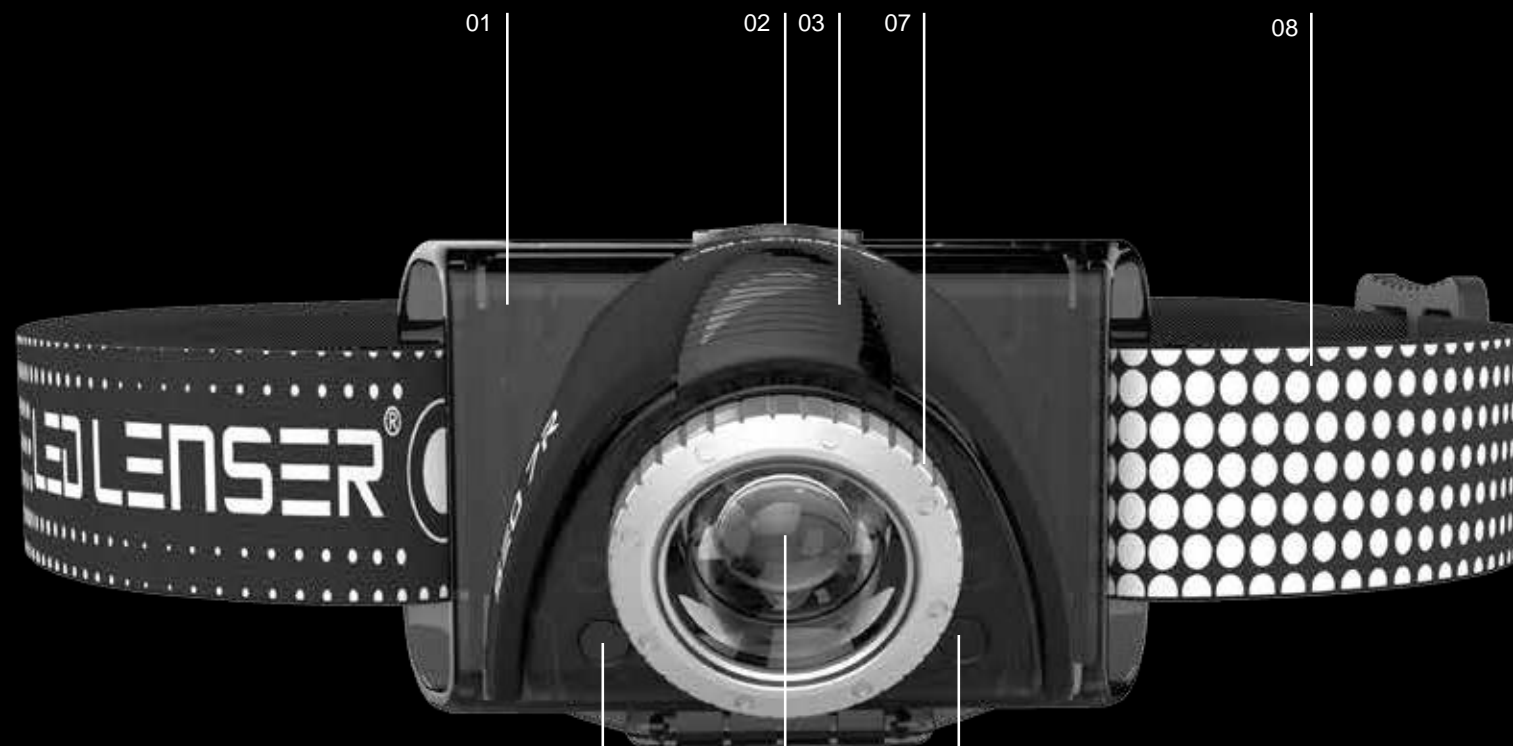

☀️ 220 lm<sub>1</sub>  
 🔊➔ 130 m<sub>1</sub>  
 🕒 20 h<sub>1</sub>

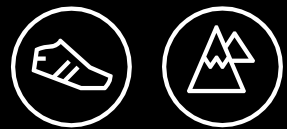

04 | 05 | 06



- 01 - Bateria ładowalna z kablem USB - przyjazna dla środowiska, praktyczna, nie potrzeba drogich baterii jednorazowych.
- 02 - Łatwa obsługa - jeden przełącznik, trzy tryby światła (Power, Mid Power, Low Power, Blink).
- 03 - Wszystko na widoku - obrotowa głowica.
- 04 - Nieoślepiające czerwone światło LED z funkcją stroboskopu.
- 05 - Jedna biała dioda Power LED.
- 06 - Optisense Technology - kontroluje jasność w oparciu o światło odbijane.
- 07 - Ulepszona widoczność na odległość - płynne ogniskowanie.
- 08 - Zdejmowane opaski z możliwością prania.



LAUREAT NAGRODY ZA STYL  
(WYRÓŻNIENIE GD 2015, IF AWARD 2016)

# SEO7R

## LED

	BOOST	POWER	MID POWER	LOW POWER
STRUMIEŃ ŚWIATŁA <sup>1</sup> [lm]	–	220	–	20
ZAKRES ŚWIATŁA <sup>1</sup> [m]	–	130	–	40
DL. ŚWIECENIA <sup>1</sup> [h]	–	5	–	20
Konfiguracja LED	1x Xtrem LED			

## PRZEŁĄCZNIK

PRZEŁĄCZNIK PRZEDNI

## TRYBY ŚWIATŁA

BOOST, LOW POWER, BLINK

## SYSTEM ZARZĄDZANIA ENERGIĄ

OSZCZĘDNOŚĆ ENERGII, STAŁY STRUMIEŃ,  
KOMUNIKAT O NISKIM POZIOMIE NAŁADOWANIA, WSKAŹNIK ŁADOWANIA

## WYMIARY I WAGA

ŚREDNICA GŁOWICY	29 mm
WAGA (Z BATERIA)	93 g

## FUNKCJE

BLOKADA CHRONIĄCA PRZED PRZYPADKOWYM  
WŁĄCZENIEM, REGULOWANE NIEOŚLEPIAJĄCE  
CZERWONE ŚWIATŁO LED

## TECHNOLOGIE

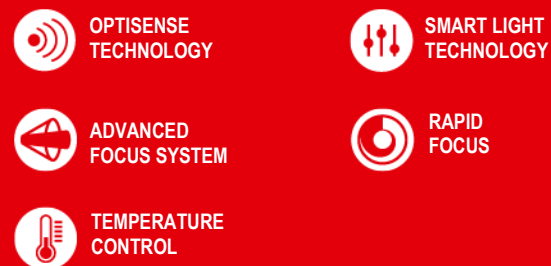

## BATERIA I OBUDOWA

BATERIA	Litowo-jonowa wielokrotnego ładowania, 3,7 V
POJEMNOŚĆ BATERII <sup>2</sup>	3,26 Wh, 880 mAh
WIELOKROTNE ŁADOWANIE	Tak
CZAS ŁADOWANIA	6 h
ODPORNOŚĆ NA DZIAŁANIE WODY	IPX6
ZAKRES TEMPERATURY ROBOCZEJ	-20 °C do +40 °C



## MŁODOŚĆ, NOWOCZESNOŚĆ, MOC, ŁADOWANIE



## PAKOWANIE I LOGISTYKA

	PUDEŁKO		BLISTER TESTOWY	
KOLOR	CZARNY	NIEBIESKI	CZARNY	NIEBIESKI
NUMER	6007-RB	6007-R	6107-RB	6107-R
GTIN	4029113600736	4029113600705	4029113610735	4029113610759
WYMIARY OPAKOWANIA (SZER. X WYS. X GŁ.)	101 x 101 x 95 mm		132 x 240 x 66 mm	
WAGA OPAKOWANIA	221 g		246.8 g	
ZAWARTOŚĆ	1 bateria ładowalna, kabel USB, instrukcja obsługi		1 zestaw baterii, 1 bateria wielokrotnego ładowania, kabel USB, instrukcja obsługi	
<b>Cena rekomendowana (zł)</b>	<b>419,99</b>		<b>419,99</b>	

## KOMPATYBILNE AKCESORIA

NR POZYCJI	POZYCJA	NR POZYCJI	POZYCJA
0359	Zaczepty do mocowania opaski kasku (4x)	7784	Bateria wielokrotnego ładowania litowo-jonowa 3,7 V/880 mAh
0368	Zestaw do mocowania kasku typu B	0380	Ładowarka samochodowa USB
0390	Odblaskowa gumowa opaska na głowę typu A, czarna	0384	Zasilacz 5 V
0374	Elastyczna odblaskowa opaska na głowę typu A (szara)	0389	Zasilacz USB
0373	Elastyczna opaska na głowę, zielona		
0375	Elastyczna opaska na głowę, szara		
0376	Elastyczna opaska na głowę, czerwona		
0377	Elastyczna opaska na głowę, niebieska		

# SEO5

## LED

	BOOST	POWER	MID POWER	LOW POWER
STRUMIEŃ ŚWIATŁA <sup>1</sup> [lm]	–	180	–	20
ZAKRES ŚWIATŁA <sup>1</sup> [m]	–	120	–	40
DL. ŚWIECENIA <sup>1</sup> [h]	–	7	–	25
Konfiguracja LED	1x Xtrem LED			

## PRZEŁĄCZNIK

PRZEŁĄCZNIK PRZEDNI

## TRYBY ŚWIATŁA

BOOST, LOW POWER, BLINK

## SYSTEM ZARZĄDZANIA ENERGIĄ

OSZCZĘDZANIE ENERGII

KOMUNIKAT O NISKIM POZIOMIE NAŁADOWANIA

## WYMIARY I WAGA

ŚREDNICA GŁOWICY	29 mm
WAGA (Z BATERIĄ)	105 g

## FUNKCJE

BLOKADA CHRONIĄCA PRZED PRZYPADKOWYM WŁĄCZENIEM, REGULOWANE NIEOŚLEPIAJĄCE CZERWONE ŚWIATŁO LED

## RUSZ GŁOWĄ, WŁĄCZ ŚWIATŁO.



## PAKOWANIE I LOGISTYKA

	PUDEŁKO		BLISTER TESTOWY	
KOLOR	SZARY	CZERWONY	SZARY	CZERWONY
NUMER POZYCJI	6005	6006	6105	6106
GTIN	4029113600507	4029113600606	4029113610551	4029113610650
WYMIARY OPAKOWANIA (SZER. X WYS. X GŁ.)	101 x 101 x 95 mm		132 x 240 x 66 mm	
WAGA OPAKOWANIA	221 g		246,8 g	
ZAWARTOŚĆ	1 zestaw baterii, instrukcja obsługi		2 zestawy baterii, instrukcja obsługi	
<b>Cena rekomendowana (zł)</b>	<b>239,99</b>		<b>239,99</b>	

## TECHNOLOGIE



SMART LIGHT TECHNOLOGY



ADVANCED FOCUS SYSTEM



RAPID FOCUS

## BATERIA I OBUDOWA

BATERIA	3 x Micro (AAA), 1,5 V
POJEMNOŚĆ BATERII <sup>2</sup>	5,63 Wh, 1250 mAh
WIELOKROTNE ŁADOWANIE	Nie
CZAS ŁADOWANIA	–
ODPORNOŚĆ NA DZIAŁANIE WODY	IPX6
ZAKRES TEMPERATURY ROBOCZEJ	-20 °C do +40 °C

## KOMPATYBILNE AKCESORIA

NR POZYCJI	POZYCJA	NR POZYCJI	POZYCJA
0359	Zaczepy do mocowania opaski kasku (4x)	7784	Bateria wielokrotnego ładowania litowo-jonowa 3,7 V/880 mAh
0368	Zestaw do mocowania kasku typu B	0380	Ładowarka samochodowa USB*
0390	Odblaskowa gumowa opaska na głowę typu A, czarna	0384	Zasilacz 5 V*
0374	Elastyczna odblaskowa opaska na głowę typu A (szara)	0389	Zasilacz USB*
0373	Elastyczna opaska na głowę, zielona		
0375	Elastyczna opaska na głowę, szara		
0376	Elastyczna opaska na głowę, czerwona		
0377	Elastyczna opaska na głowę, niebieska		

\* Dodatkowe akcesoria są dostępne do indywidualnego zakupu (pozycja nr 7784 akumulator litowo-jonowy)!

# SEO3

## LED

	BOOST	POWER	MID POWER	LOW POWER
STRUMIEŃ ŚWIATŁA <sup>1</sup> [lm]	–	100	–	15
ZAKRES ŚWIATŁA <sup>1</sup> [m]	–	100	–	30
DL. ŚWIECENIA <sup>1</sup> [h]	–	10	–	40
Konfiguracja LED	1x Xtrem LED			

## PRZEŁĄCZNIK

PRZEŁĄCZNIK PRZEDNI

## TRYBY ŚWIATŁA

BOOST, LOW POWER, BLINK

## SYSTEM ZARZĄDZANIA ENERGIĄ

OSZCZĘDZANIE ENERGII

## WYMIARY I WAGA

ŚREDNICA GŁOWICY	29 mm
WAGA (Z BATERIA)	93 g

## FUNKCJE

BLOKADA CHRONIĄCA PRZED PRZYPADKOWYM WŁĄCZENIEM, REGULOWANE NIEOŚLEPIAJĄCE ŚWIATŁO

## BATERIA I OBUDOWA

BATERIA	3 x Micro (AAA), 1,5 V
POJEMNOŚĆ BATERII <sup>2</sup>	5,63 Wh, 1250 mAh
WIELOKROTNE ŁADOWANIE	Nie
CZAS ŁADOWANIA	–
ODPORNOŚĆ NA DZIAŁANIE WODY	IPX6
ZAKRES TEMPERATURY ROBOCZEJ	-20 °C do +40 °C

## TECHNOLOGIE



<sup>1, 2</sup> Więcej informacji na stronie 66.

# ŚWIECI PRZYKŁADEM. DOSKONAŁA BATERIA W DOSKONAŁEJ CENIE



## PAKOWANIE I LOGISTYKA

	PUDEŁKO		BLISTER TESTOWY	
KOLOR	ZIELONY	POMARAŃCZOWY	ZIELONY	POMARAŃCZOWY
NUMER POZYCJI	6003	6004	6103	6104
GTIN	4029113600309	4029113600408	4029113610353	4029113610452
WYMIARY OPAKOWANIA (SZER. X WYS. X GŁ.)	101 x 101 x 95 mm		132 x 240 x 66 mm	
WAGA OPAKOWANIA	221 g		246,8 g	
ZAWARTOŚĆ	1 zestaw baterii, instrukcja obsługi		2 zestawy baterii, instrukcja obsługi	
<b>Cena rekomendowana (zł)</b>	<b>129,99</b>		<b>129,99</b>	

## KOMPATYBILNE AKCESORIA

NR POZYCJI	POZYCJA	NR POZYCJI	POZYCJA
0359	Zaczepy do mocowania opaski kasku (4x)	7784	Bateria wielokrotnego ładowania litowo-jonowa 3,7 V/880 mAh
0368	Zestaw do mocowania kasku typu B	0380	Ładowarka samochodowa USB*
0390	Odblaskowa gumowa opaska na głowę typu A, czarna	0384	Zasilacz 5 V*
0374	Elastyczna odblaskowa opaska na głowę typu A (szara)	0389	Zasilacz USB*
0373	Elastyczna opaska na głowę, zielona		
0375	Elastyczna opaska na głowę, szara		
0376	Elastyczna opaska na głowę, czerwona		
0377	Elastyczna opaska na głowę, niebieska		

\* Dodatkowe akcesoria są dostępne do indywidualnego zakupu (pozycja nr 7784 akumulator litowo-jonowy)!

## NEO

WIDZISZ I JESTEŚ WIDOCZNY.  
NAWET W CIEMNOŚCI.

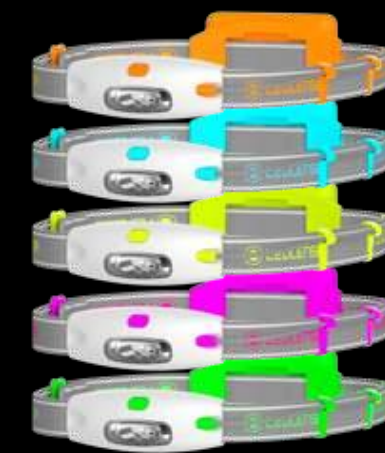
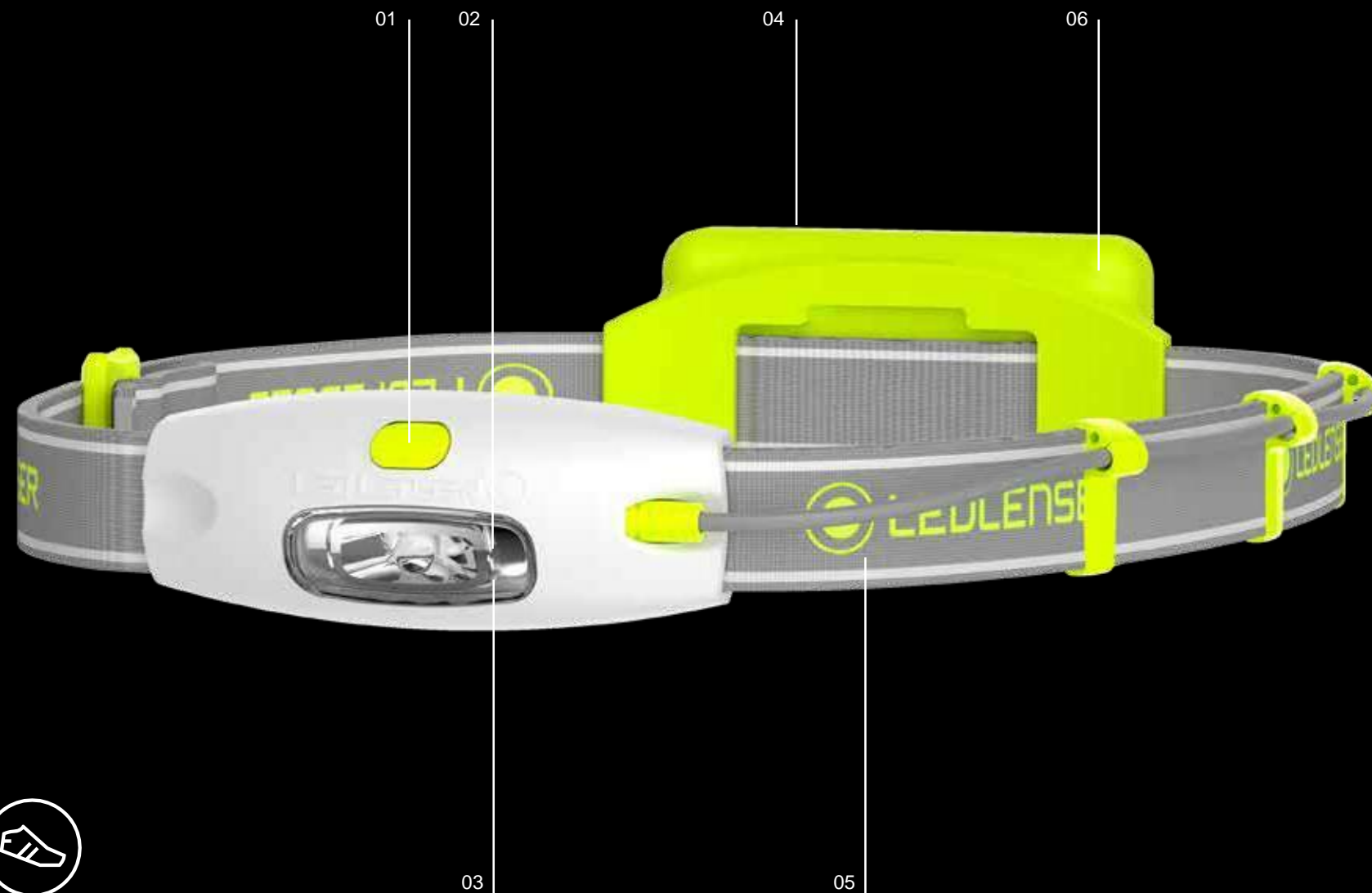

90 lm<sub>1</sub>  
10 m<sub>1</sub>  
40 h<sub>1</sub>



- 01 - Łatwa obsługa - jeden przełącznik, trzy tryby światła.
- 02 - Optymalne światło krótkie w trybie Power; nieoślepiające światło do czytania w trybie Low Power oraz znakomita widoczność w tryb Blink, np. w ruchu.
- 03 - Widoczność, bezpieczeństwo i doskonała jasność dzięki technologii Wide Beam - owalny kształt lampy dzięki wyjątkowo szerokiej wiązce (16:9).
- 04 - Widoczność - migające czerwone światło wbudowane w zespół baterii.
- 05 - Niewielka waga - wygodna noszenia.
- 06 - Dla trendsetterów i indywidualistów - pięć przyciągających uwagę jasnych kolorów.



LAUREAT NAGRODY  
ZA STYL (IF AWARD  
2015)

# NEO

## LED

	BOOST	POWER	MID POWER	LOW POWER
STRUMIEŃ ŚWIATŁA¹ [lm]	–	90	–	20
ZAKRES ŚWIATŁA¹ [m]	–	10	–	10
DŁ. ŚWIECENIA¹ [h]	–	10	–	40
Konfiguracja LED	1x Xtrem LED			

## PRZEŁĄCZNIK

PRZEŁĄCZNIK PRZEDNI

## TRYBY ŚWIATŁA

POWER, LOW POWER, BLINK

## SYSTEM ZARZĄDZANIA ENERGIĄ

OSZCZĘDZANIE ENERGII

## WYMIARY I WAGA

ŚREDNICA GŁOWICY 65 mm  
WAGA (Z BATERIĄ) 88 g

## FUNKCJE

WIDE BEAM (16:9)  
ŚWIATŁO TYLNE (CZERWONE)



DOSTĘPNE PIĘĆ NEONOWYCH KOLORÓW



## PAKOWANIE I LOGISTYKA

KOLOR	NIEBIESKI	ZIELONY	RÓZOWY	POMARAŃCZOWY	ŻÓŁTY
NUMER POZYCJI	6110	6111	6112	6113	6114
GTIN	4029113611053	4029113611152	4029113611251	4029113611350	4029113611459
WYMIARY OPAKOWANIA (SZER. X WYS. X GŁ.)	132 x 114 x 59 mm				
WAGA	155 g				
ZAWARTOŚĆ	1 zestaw baterii, instrukcja obsługi				
Cena rekomendowana (zł)	109,99				

## TECHNOLOGIE



WIDE  
BEAM

## BATERIA I OBUDOWA

BATERIA	3 x Micro (AAA), 1,5 V
POJEMNOŚĆ BATERII²	5,63 Wh, 1250 mAh
WIELOKROTNE ŁADOWANIE	Nie
CZAS ŁADOWANIA	–
ODPORNOŚĆ NA DZIAŁANIE WODY	IPX4
ZAKRES TEMPERATURY ROBOCZEJ	-20 °C do +40 °C

## KOMPATYBILNE AKCESORIA

NR POZYCJI	POZYCJA	NR POZYCJI	POZYCJA
Brak dostępnych akcesoriów			



# — POWÓDŹ ŚWIATŁA. NAWET W PŁYTKICH WODACH. LEDLENSER SERIA D.



Czy to w żegludze, czy nurkowaniu - z latarkami Ledlenser serii D jesteś zawsze gotowy. Wszystkie modele posiadają klasę wodoodporności IPX8, wstrząsoodporną obudowę i są odporne na działanie korozji. Z łatwością obsłużysz je w rękawiczkach przy ciśnieniu 7 bar i na głębokości 60 m.

# D14.2 | D14 DAYLIGHT

## LED D14.2 D14 DAYLIGHT WYMIARY I WAGA

	POWER	LOW POWER	POWER	LOW POWER
STRUMIEŃ ŚWIATŁA <sup>1</sup> [lm]	400	60	300	60
ZAKRES ŚWIATŁA <sup>1</sup> [m]	200	80	200	80
DŁ. ŚWIECENIA <sup>1</sup> [h]	2	15	2	15
Konfiguracja LED	1x High Power LED		1x High Power LED	

DŁUGOŚĆ (ROZOGNISKOWANA)	161,5 mm
ŚREDNICA GŁOWICY	42 mm
WAGA (Z BATERIĄ)	233 g

## PRZEŁĄCZNIK

MAGNETYCZNY PRZEDNI PRZEŁĄCZNIK  
- dla użytkowników lewo- i praworęcznych

## FUNKCJE

D14 DAYLIGHT - Ciepłe białe światło LED 4000-5000 K i CRI 80  
D14.2 6000-8000 K i CRI 70

## TRYBY ŚWIATŁA

POWER, LOW POWER

## SYSTEM ZARZĄDZANIA ENERGIĄ

STAŁY STRUMIEŃ, KOMUNIKAT O NISKIM POZIOMIE NAŁADOWANIA

## TECHNOLOGIE



TEMPERATURE CONTROL

## BATERIA I OBUDOWA

BATERIA	4x Mignon (AA), 1,5 V
POJEMNOŚĆ BATERII <sup>2</sup>	16,8 Wh, 2800 mAh
WIELOKROTNE ŁADOWANIE	Nie
CZAS ŁADOWANIA	-
ODPORNOŚĆ NA DZIAŁANIE WODY	IPX8, do głębokości 60 m
ZAKRES TEMPERATURY ROBOCZEJ	-20 °C do +40 °C

# NIE ZAWODZI W NAJWIĘKSZYCH GŁĘBINACH.



## PAKOWANIE I LOGISTYKA

	D14.2		D14 DAYLIGHT	
	PUDEŁKO	BLISTER	PUDEŁKO	BLISTER
NUMER POZYCJI	9114	9214	9114-W	9214-W
GTIN	4029113911405	4029113921459	4029113911436	4029113921480
WYMIARY OPAKOWANIA (SZER. X WYS. X GŁ.)	245 x 95 x 45 mm	150 x 100 x 280 mm	245 x 95 x 45 mm	150 x 100 x 280 mm
WAGA OPAKOWANIA	378 g	371 g	378 g	372,9 g
ZAWARTOŚĆ	1 zestaw baterii, pasek na nadgarstek, instrukcja obsługi			
<b>Cena rekomendowana (zł)</b>	<b>309,99</b>		<b>309,99</b>	

## KOMPATYBILNE AKCESORIA

NR POZYCJI	POZYCJA
7482	Nakładka sygnalizacyjna typu F



<sup>1,2</sup> Więcej informacji na stronie 66.

# LEDLENSER ZAWSZE DO TWOICH USŁUG.

Nasz serwis jest naprawdę bezpośredni, kompetentny i kompleksowy. Chociaż otrzymujemy ze wszystkich stron pozytywny oddźwięk, stale dążymy do podnoszenia jakości naszych usług. Jesteśmy wdzięczni za każdy feedback. Podziel się z nami swoją opinią.

## TRAFIŁEŚ W ODPOWIEDNIE MIEJSCE.

Pytania dotyczące marketingu i zatwierdzenia materiałów proszę kierować na adres [marketing@zweibrueder.com](mailto:marketing@zweibrueder.com)

Nasi przedstawiciele handlowi oraz opiekuni klienta chętnie udzielą wszelkich niezbędnych informacji.

W sprawach technicznych prosimy o kontakt z działem obsługi w sposób bezpośredni i nieskomplikowany pod numerem telefonu: + 48 606 286 146

Lub przez Internet: [jerzy.konecki@ledlenser.pl](mailto:jerzy.konecki@ledlenser.pl)

Dodatkowe informacje, opinie klientów i ciekawe artykuły znajdziesz na naszej stronie Facebook: [Facebook.com/LedLenser](https://www.facebook.com/LedLenser) lub na stronie internetowej: [ledlenser.com](http://ledlenser.com)

# PRZYDATNE INFORMACJE.

Dane dotyczące zakresu dostawy, wyglądu, wydajności, wymiarów i masy są zgodne z wiedzą posiadaną w momencie publikacji. W ramach doskonalenia zastrzegamy sobie prawo do zmian zakresu dostawy, wyglądu, designu oraz koloru bez potrzeby wcześniejszego poinformowania o tym fakcie.

Ilustracje produktów mogą różnić się od rzeczywistego wyglądu produktu oraz mogą przedstawiać opcjonalne wyposażenie, które można nabyć za dodatkową opłatą.

1) Mierzone wartości zgodnie z ANSI FL1 w odpowiednim ustawieniu. Jeżeli nie podano wyraźnie żadnego ustawienia, wówczas wszystkie wartości odnoszą się do strumienia świetlnego (lumeny/lm) i zasięgu światła (metry/m) w najjaśniejszym ustawieniu oraz wartości dot. czasu świecenia (godziny/h) w najniższym ustawieniu. Funkcję Boost (jeśli dostępna) można stosować kilka razy, ale jest dostępna tylko na krótki czas. Jeżeli latarka posiada różne tryby zasilania, wówczas "tryb oszczędzania energii" jest podstawą pomiaru.

2) Obliczeniowa wartość pojemności w watogodzinach (Wh). Dotyczy ona akumulatora (-ów) lub latarek z akumulatorami otrzymanymi podczas dostawy każdego artykułu dla zawartych w tej dostawie akumulatorów w stanie pełnego naładowania.

3) Patent EP 1880139; Patent US 7,461,960.

4) Okres gwarancji wynosi pięć lat od daty zakupu, a w przypadku rejestracji online na naszej stronie www siedem lat. Gwarancja obowiązuje na całym świecie, dotyczy to także ustawowych praw gwarancyjnych. Obejmuje ona wady materiałowe oraz produkcyjne. Okres gwarancji 24 miesiące odnosi się do prawidłowego funkcjonowania baterii wielokrotnego ładowania, w przypadku serii produkcyjnych „ATEX” oraz serii „i” tylko w przypadku rejestracji online. Generalnie wykluczone są defekty baterii, pochwy, pokrowców, przełączników zdalnego sterowania, kolorowych filtrów, grawerów oraz powlekanych powierzchni. Gwarantem jest Zweibrüder Optoelectronics GmbH & Co. KG, Kronenstraße 5-7, 42699 Solingen, Niemcy. Więcej informacji na temat gwarancji produktu znajduje się na stronie [ledlenser.com/warranty](http://ledlenser.com/warranty).

5) Czas ładowania zależy od używanego sprzętu.

## Ledlenser

Marka Zweibrüder Optoelectronics GmbH & Co. KG, Kronenstraße 5–7, 42699 Solingen, Niemcy. Nr VAT: DE815242425, Sąd Rejonowy Wuppertal, HRA 23078 Osobiście odpowiedzialny wspólnik: Zweibrüder Optoelectronics GmbH Siedziba spółki: Solingen, Niemcy Sąd rejonowy Wuppertal, HRB 24774

Zarządzający przedsiębiorstwem: Thomas Willing, Benjamin Rivera